

## *Duende Mini*

---

Installation Guide

Installationsanleitung

Manuel d'Installation

Manual de Instalación

Guida di Installazione

EN

DE

FR

ES

IT



# *Contents*

English 1

Deutsch 9

Francais 17

Espanol 25

Italiano 33

EN

DE

FR

ES

IT



# Safety and Installation Considerations

This section contains definitions, warnings, and practical information to ensure a safe working environment.

**Please take time to read this section before installing or using this unit. Please do not dispose of these instructions.**

## General Safety

- Read these instructions.
- Keep these instructions.
- Heed all warnings.
- Follow all instructions.
- Do not use this apparatus near water.
- Do not expose this apparatus to rain or moisture.
- Clean only with dry cloth.
- Do not block any ventilation openings. Install in accordance with the manufacturer's instructions.
- Do not install near any heat sources such as radiators, heat registers, stoves or other apparatus (including amplifiers) that produce heat.
- There are no user-adjustments, or user-servicable items, inside this apparatus. Do not remove the covers of this apparatus; doing so will invalidate your warranty.
- Adjustments or alterations to this apparatus may affect the performance such that safety and/or international compliance standards may no longer be met.

## Caution

- To reduce the risk of electric shock, do not perform any servicing other than that contained in these Installation Instructions unless you are qualified to do so. Refer all servicing to qualified service personnel.
- A high quality IEEE1394/Firewire 400 cable is supplied. Use of alternative, inferior cables may result in reduced performance, including increased susceptibility to external interference.
- Although IEEE1394/Firewire permits 'hot-plugging' there are persistent reports of permanent damage caused to either host or peripheral equipment by this practice. Therefore, Solid State Logic strongly recommends that IEEE1394/Firewire connections are made only when both the host and Duende Mini units are unpowered.

## Power Safety

- This apparatus is supplied with a universal power supply, approved and certified for operation with this apparatus – adaptors are supplied to enable use world-wide, as required. There are no user-replaceable fuses.
- Where the universal power supply is required, use only the Solid State Logic provided power supply. Use of any other power supply is not covered by your warranty and may cause fire or explosion.
- Any external power supply may become hot during normal operation of the unit. Use care when handling the power supply.
- Do not attempt to modify the power supply unit in any way – other than to fit the appropriate power adaptor, as required (see overleaf).
- If an extension power cable or adaptor is used, ensure that the total power rating of the power cable and/or adaptor is not exceeded.
- The power socket used for this apparatus should be located nearby and be easily accessible.
- Unplug this apparatus during an electrical storm or when unused for long periods of time.

## Installation Notes

- When installing this apparatus, place the apparatus on a secure level surface.
- Ensure that no strain is placed on the cables connecting to this apparatus. Ensure also that such cables are not placed where they can be stepped on, pulled or tripped over.
- Do not operate this apparatus whilst it is covered or boxed in any way.

# 1. Un-pack

Your Duende Mini box should contain the following:

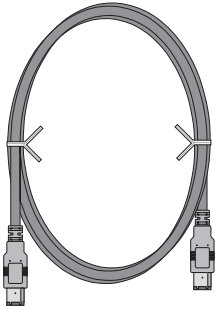

2m 6-pin IEEE1394 / Firewire cable

Universal Power Supply \*

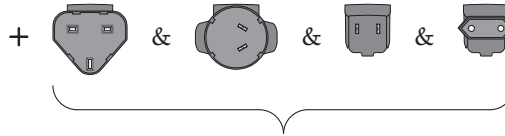
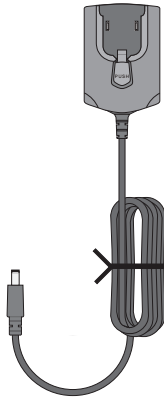

World-wide ac. socket adaptors

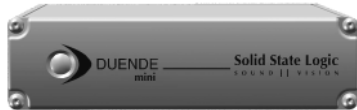

The Duende Mini unit

CD &  
Installation Guide  
(this document)

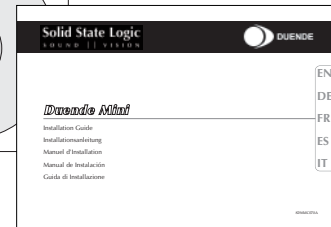
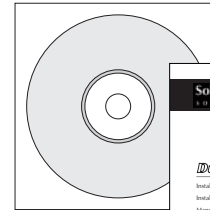

\* Power supply only required where the IEEE1394/Firewire bus is unable to supply sufficient power for Duende Mini. The power supply supplied may differ from the one illustrated here.

## 2. Configure the Power Supply – *if required*

Configure the Duende Mini power supply to suit your local mains connection:

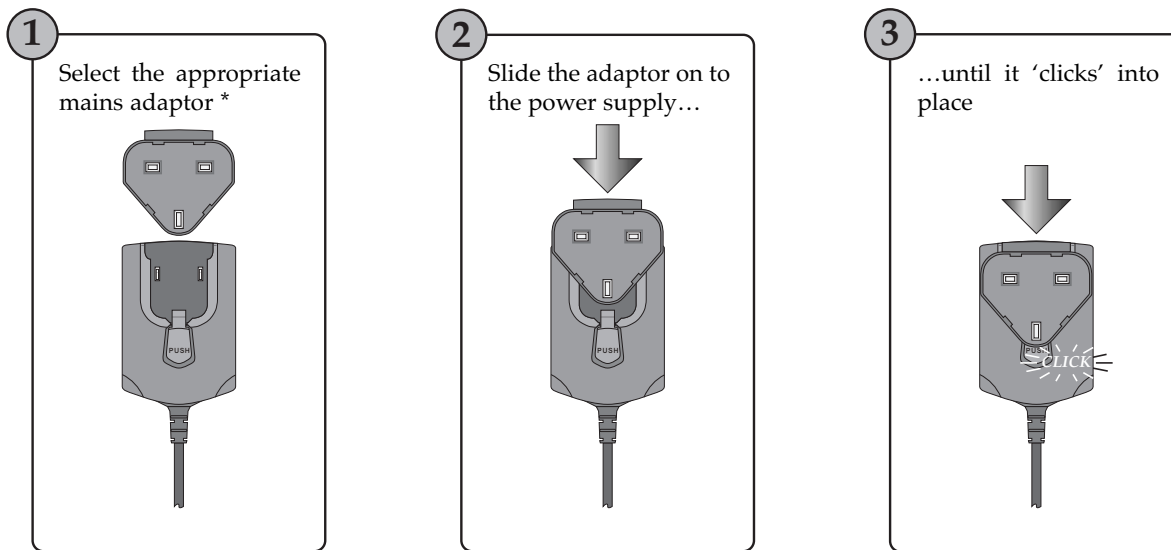

*\* Illustration shows UK mains adaptor – AU, Euro and US adaptors are also supplied (see opposite). Refer also to the 'Safety and Installation Considerations' section overleaf. The power supply supplied may differ from the one illustrated here.*

## 3a. Software and Hardware Installation (Mac)

### Connect Duende Mini:

① Ensure that both Duende Mini and your computer are powered down

② Connect IEEE1394/Firewire †



⑤ Switch Duende Mini On

† Use either port on Duende Mini; the second port provides a loop-through.

‡ Power supply only required where the IEEE1394/Firewire bus is unable to supply sufficient power for Duende Mini.

### Install the software:

⑥ Insert the Duende Mini Installation CD in your CD drive

⑦ Click the Duende Mini CD icon to view the CD content

⑧ Launch the Duende Mini Installer by double clicking the Duende Mini Installer icon

⑨ Follow the installation instructions on screen

After the Duende Mini Installer has installed all of the required software on your computer, click 'Finish Up' to quit the installer.





## 3b. Software and Hardware Installation (PC)

Install the software:

- 1 Insert the Duende Mini Installation CD in your CD drive
- 2 Click the Duende Mini CD icon to view the CD content
- 3 Launch the Duende Mini Installer by double clicking the Duende Mini Installer icon
- 4 Follow the installation instructions on screen

After the Duende Mini Installer has installed all of the required software on your computer, click 'Finish' to quit the installer.



Connect Duende Mini:

- 5 Connect IEEE1394/Firewire †



- 7 Switch Duende Mini On

† Use either port on Duende Mini; the second port provides a loop-through.

‡ Power supply only required where the IEEE1394/Firewire bus is unable to supply sufficient power for Duende Mini.

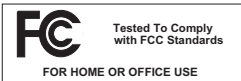

This equipment has been tested and found to comply with the limits for a Class B digital device, pursuant to part 15 of the FCC Rules. These limits are designed to provide reasonable protection against harmful interference in a residential installation. This equipment generates, uses and can radiate radio frequency energy and, if not installed and used in accordance with the instructions, may cause harmful interference to radio communications. However, there is no guarantee that interference will not

occur in a particular installation. If this equipment does cause harmful interference to radio or television reception, which can be determined by turning the equipment off and on, the user is encouraged to try to correct the interference by one or more of the following measures:

- Reorient or relocate the receiving antenna.
- Increase the separation between the equipment and receiver.
- Connect the equipment into an outlet on a circuit different from that to which the receiver is connected.
- Consult the dealer or an experienced radio/TV technician for help.

#### Instructions for Disposal of WEEE by Users in the European Union



The symbol shown here is on the product or on its packaging, which indicates that this product must not be disposed of with other waste. Instead, it is the user's responsibility to dispose of their waste equipment by handing it over to a designated collection point for recycling of waste electrical and electronic equipment. The separate collection and recycling of your waste equipment at the time of disposal will help to conserve natural resources and ensure that it is recycled in a manner that protects human health and the environment. For more information about where you can drop off your waste equipment for recycling, please contact your local city office, your household waste disposal service or where you purchased the product.

#### Standards Conformance

This apparatus fully conforms with the current protection requirements of the European community council directives on EMC and LVD.



#### Warranty

Pursuant to the Solid State Logic Terms and Conditions under European consumer law the purchaser has full statutory warranty rights for two years from the date of delivery of the product. The warranty is valid only in those Member States of the European Union (EU) who have adopted the applicable EU law into their national legislation. The applicable national legislation governing the sale of consumer goods is not affected by this warranty. Warranty claims will only be accepted if the purchased product has been used for its intended purpose. Any purchased product used for an unintended purpose will not be eligible for warranty protection. For all warranty inquiries or claims please address the claim to us if the purchase was directly from us or otherwise to the dealer from which you purchased the product within a period of two months from the date on which you detected its lack of conformity with the terms of the warranty. **Please include your original proof of purchase when initiating the claim.**

#### Out of Warranty Repairs

In the event of a fault arising after the warranty period has expired the unit should be returned to Solid State Logic either directly or via your local dealer. You will be charged for the time spent on the repair (at Solid State Logic's current repair rate) plus the cost of parts and shipping. Note that no units can be accepted for repair without prior arrangement (see below).

#### All Returns

- No unit will be accepted for repair by Solid State Logic unless accompanied by a valid RMA (Return Material Authorisation) number, obtainable from Solid State Logic prior to shipping.
- All units should be shipped to Solid State Logic in suitable rigid packaging – Solid State Logic cannot be held responsible for any damage caused by shipping units in other packaging. In such cases Solid State Logic will return the unit in a suitable box, which you will be charged for.
- Do not include the power cable, manual or any other items – Solid State Logic can not guarantee to return them to you.

# Specifications

## Physical \*

Depth	170mm / 6.7 inches 240mm / 9.4 inches	<i>casing only</i> <i>inc' connectors</i>
Height	43.6mm / 1.72 inches (1 RU)	
Width	165mm / 6.5 inches	<i>casing only</i>
Weight	0.746kg / 1.64 pounds	
Power	< 6 Watts	
Boxed size	320mm x 220mm x 65mm 12.60" x 8.66" x 2.56"	
Boxed weight	1.4kg / 3 pounds	

\* All values are approximate

## Environmental

Temperature	Operating:	+5 to 30 deg. C
	Non-operating:	-20 to 50 deg. C
	Max. gradient:	15 deg. C/hour
Relative Humidity	Operating:	20 to 80 %
	Non-operating:	5 to 90 %
	Max. wet bulb: (non-condensing)	29 deg. C
Vibration	Operating:	< 0.2 G (3 – 100Hz)
	Non-operating, power off:	< 0.4 G (3 – 100Hz)
Shock	Operating:	< 2 G (10ms max.)
	Non-operating:	< 10 G (10ms max.)
Altitude (above sea level)	Operating:	0 to 3000m
	Non-operating:	0 to 12000m

## Performance

CPU	32bit ARM7 RISC Processor
DSP	4 x 333MHz SHARC® DSP 40bit Floating Point
Connection	IEEE1394/Firewire 400

## System Requirements

### Mac

- PowerPC G4/G5 or Intel
- OS X (PPC) Version 10.4.4 or greater
- OS X (Intel) Version 10.4.8 or greater

### PC

- Pentium IV or equivalent, 1GHz or higher
  - Windows XP SP2 or higher
- 
- 512Mb RAM
  - 1 spare IEEE1394/Firewire 400 port
  - 80Mb Hard Disk space
  - VGA colour screen (1024 x 768 pixels or higher)
  - Any approved AU, RTAS or VST compatible host application
  - Internet connection (for product registration and software upgrade)
  - Universal power supply operates at 100V – 240V ac, 50/60Hz



# Sicherheits- und Installationsanweisungen

Dieses Kapitel enthält Definitionen, Vorsichtsmassnahmen und praktische Informationen um ein sicheres Arbeitsumfeld zu garantieren.

**Bitte nehmen Sie sich die Zeit, dieses Kapitel zu lesen, bevor Sie das Gerät installieren und benutzen. Bitte bewahren Sie diese Anweisungen auf.**

## Allgemeine Sicherheit

- Lesen Sie diese Anweisungen.
- Behalten Sie diese Anweisungen.
- Beachten Sie die Warnungen.
- Folgen Sie sämtlichen Anweisungen.
- Benutzen Sie das Gerät nicht in der Nähe von Wasser.
- Setzen Sie das Gerät keiner Feuchtigkeit oder Regen aus.
- Nur mit trockenem Tuch reinigen.
- Die Lüftungsöffnungen nicht blockieren. Den Herstellerangaben zufolge installieren.
- Nicht in der Nähe von Hitzequellen einbauen, wie Heizungen, Wärmespeichern, Öfen oder anderen Geräten (inkl. Verstärkern) die Hitze erzeugen.
- Es gibt keinerlei Einstellungen oder vom Anwender zu wartende Teile im Inneren des Gerätes. Die Abdeckungen dürfen nicht entfernt werden. Durch das Entfernen selbiger wird die Garantie ungültig.
- Einstellungen oder Änderungen am Gerät können die Leistung derart beeinflussen, dass die Sicherheit und/oder die Konformität mit internationalen Standards nicht mehr erreicht wird.

## Vorsicht

- Um eine Gefährdung durch Stromschlag zu vermeiden, führen Sie nur Arbeiten durch, die in dieser Installationsanleitung beschrieben werden. Überlassen Sie jegliche Wartungsarbeiten, vor allem im Geräteinneren, ausschließlich qualifizierten Service Mitarbeitern.

- Ein hochwertiges IEEE1394/Firewire 400-Kabel wird mitgeliefert. Die Benutzung von alternativen, minderwertigen Kabeln kann zu Leistungsminderung und erhöhter Empfindlichkeit bei Interferenzen führen.
- Obwohl IEEE1394/Firewire das sogenannte "Hotplugging", Anschliessen oder Trennen während dem Betrieb, erlaubt gibt es hartnäckige Berichte über permanente Schäden an der Peripherie oder dem Host durch diese Praxis. Solid State Logic empfiehlt daher dringend, IEEE1394/Firewire-Verbindungen nur bei ausgeschaltetem Host und Duende Mini-Einheit. zu tätigen.

## Sicherheit der Stromzufuhr

- Dieses Gerät wird mit einem universellen Netzteil ausgeliefert, zugelassen und zertifiziert für den Betrieb mit diesem Gerät - Adapter sind beigelegt, um weltweite Nutzung zu ermöglichen, je nach Bedarf. Es gibt keine durch den Nutzer auszuwechslende Sicherungen.
- Dort wo das universelle Netzteil gebraucht wird nutzen Sie nur das von Solid State Logic mitgelieferte Netzteil. Der Gebrauch von anderen Netzteilen fällt nicht unter die Garantie und kann zu Feuer oder Explosionen führen.
- Jedes externe Netzteil kann sich während dem normalen Betrieb erwärmen. Seien Sie vorsichtig beim Anfassen des Netzteiles.
- Versuchen Sie nicht, das Netzteil in irgendeiner Weise zu modifizieren - ausser den jeweils benötigten Adapter anzuschliessen (wie auf der nächsten Seite beschrieben).
- Wenn eine Stromverlängerung oder ein Adapter benutzt wird, stellen Sie sicher, dass die zulässige Gesamtlast des Stromkabels oder Adapters nicht überschritten wird.
- Die Steckdose für dieses Gerät sollte in der Nähe und leicht zugänglich sein.
- Während Unwettern oder längerer Nichtbenutzung, den Stecker herausziehen.

## Hinweise zur Installation

- Beim Installieren des Gerätes selbiges auf eine sichere, ebene Oberfläche platzieren.
- Sorgen Sie dafür, dass kein Zug auf den Anschlusskabeln liegt. Achten Sie ebenfalls darauf, dass die Kabel so liegen, dass niemand darüber stolpern, darauf treten oder daran ziehen kann.
- Benutzen Sie das Gerät nicht, wenn es in einer Verpackung oder zugedeckt ist.

# 1. Auspacken

Ihre Duende Mini verpackung sollte Folgendes enthalten:

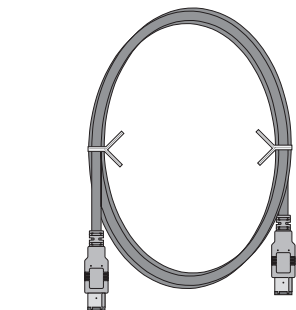

2m 6-Pin IEEE1394/Firewirekabel

Universelles Netzteil \*

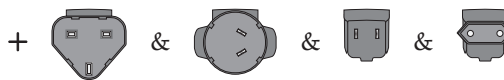
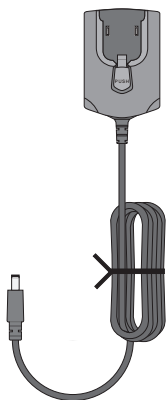

Weltweite Netzteiladapter

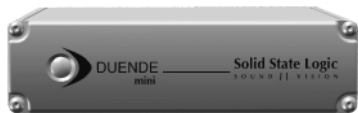

Die Duende Mini einheit

CD &  
Installationsanleitung  
(dieses Dokument)

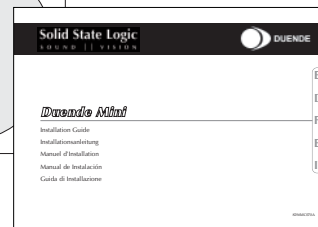
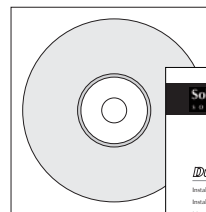

\* Netzteil nur notwendig wenn der IEEE1394/Firewirebus nicht in der Lage ist, ausreichend Leistung für Duende Mini zu liefern. Das Netzteil kann sich von dem hier abgebildeten unterscheiden.

## 2. Konfigurieren Sie das Netzteil – falls notwendig

Konfigurieren Sie das Duende Mini-Netzteil passend zu ihrem örtlichen Netzanschluss:

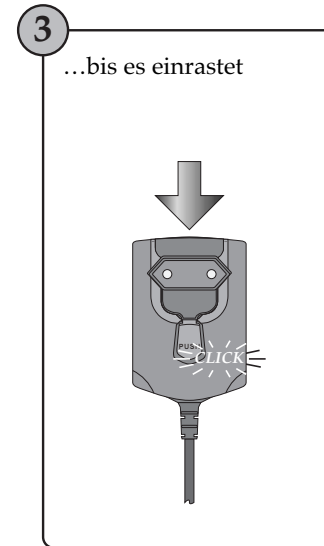
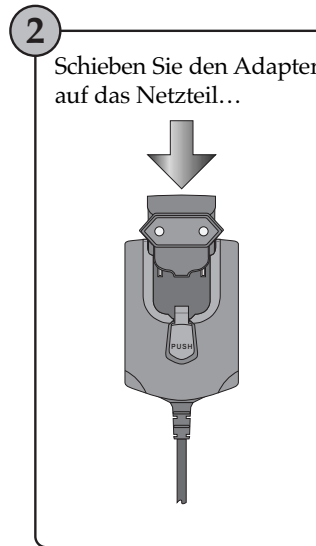
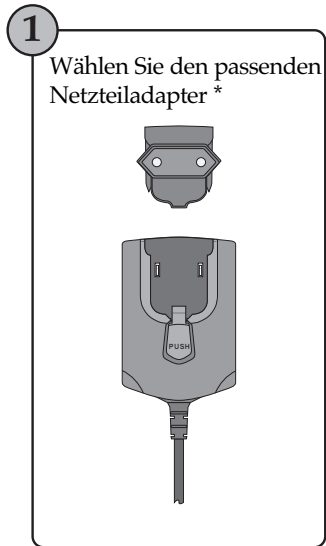

\* Die Abbildung zeigt den EURO-Netzteiladapter – AU-, UK- und US-Adapter werden auch mitgeliefert (siehe gegenüber).  
Sehen Sie auch den 'Sicherheits- und Installationsanweisungen'-Abschnitt umseitig.  
Das Netzteil kann sich von dem hier abgebildeten unterscheiden

DE

## 3a. Software- und Hardwareinstallation (Mac)

Schliessen Sie Duende Mini an:

- 1 Vergewissern Sie sich, dass sowohl Duende Mini und ihr Rechner ausgeschaltet sind

- 2 Schliessen Sie das IEEE1394/  
Firewirekabel an †

- 3 Schliessen das  
Netzteil an ‡

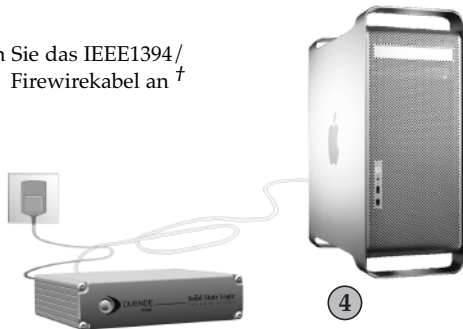

- 4 Schalten Sie den  
Rechner ein

- 5 Schalten Sie Duende Mini ein

† Netzteil nur notwendig wenn der IEEE1394/Firewirebus nicht in der Lage ist, ausreichend Leistung für Duende Mini zu liefern.

‡ Nutzen Sie einen der Ports des Duende Mini; der zweite ermöglicht das Durchschleifen.

Software Installieren:

- 6 Legen Sie die Duende Mini Installations-CD in ihr CD-Laufwerk ein
- 7 Klicken Sie auf das Duende Mini CD-Symbol um den Inhalt zu sehen
- 8 Starten Sie den Duende Mini-Installer durch einen Doppelklick auf das Duende Mini Installersymbol
- 9 Folgen Sie den Anweisungen auf dem Bildschirm

Nachdem der Duende Mini-Installer sämtliche benötigte Software auf ihrem Computer installiert hat, klicken Sie auf 'Finish Up' um den Installer zu beenden.





## 3b. Software- und Hardwareinstallation (PC)

### Software Installieren:

- 1 Legen Sie die Duende Mini Installations-CD in ihr CD-Laufwerk ein
- 2 Klicken Sie auf das Duende Mini CD-Symbol um den Inhalt zu sichten
- 3 Starten Sie den Duende Mini-Installer durch einen Doppelklick auf das Duende Mini Installersymbol
- 4 Folgen Sie den Anweisungen auf dem Bildschirm

Nachdem der Duende Mini-Installer sämtliche benötigte Software auf ihrem Computer installiert hat, klicken Sie auf 'Finish' um den Installer zu beenden.



### Schliessen Sie Duende Mini an:

- 5 Schliessen Sie das IEEE1394/Firewirekabel an †

- 6 Schliessen das Netzteil an ‡



- 7 Schalten Sie Duende Mini ein

† Netzteil nur notwendig wenn der IEEE1394/Firewirebus nicht in der Lage ist, ausreichend Leistung für Duende Mini zu liefern.

‡ Nutzen Sie einen der Ports des Duende Mini; der zweite ermöglicht das Durchschleifen.

DE

### Europäische Union – Information zur Entsorgung von Elektroschrott



Dieses Symbol weist darauf hin, dass dieses Produkt entsprechend den geltenden gesetzlichen Vorschriften und getrennt vom Hausmüll entsorgt werden muss. Geben Sie dieses Produkt zur Entsorgung bei einer offiziellen Sammelstelle ab. Bei einigen Sammelstellen können Produkte zur Entsorgung unentgeltlich abgegeben werden. Durch getrenntes Sammeln und Recycling werden die Rohstoff-Reserven geschont, und es ist sichergestellt, dass beim Recycling des Produkts alle Bestimmungen zum Schutz von Gesundheit und Umwelt eingehalten werden. Für weitere Informationen über die Adresse von Recyclingzentren, kontaktieren sie bitte ihre Gemeindeverwaltung, ihre Müllabfuhr oder ihren Händler.

### Konformitätserklärung

Dieses Gerät ist völlig konform mit den aktuellen Schutzforderungen der Richtlinien des Rates der Europäischen Gemeinschaften über EMV und Niederspannung.



### Gewährleistung

Entsprechend der Solid State Logic Liefer- und Zahlungsbedingungen und dem europäischen Regelungen für Endverbraucher hat der Erwerber zwei Jahre gesetzliche Gewährleistungsansprüche ab dem Lieferdatum. Die Gewährleistung gilt nur in den Mitgliedsländern der europäischen Union (EU), in denen das entsprechende europäische Recht ratifiziert wurde. Ein ggf. anwendbares nationales Gewährleistungsrecht für den Verkauf von Konsumenten Gütern bleibt von dieser Gewährleistung unberührt. Gewährleistungsansprüche können nur geltend gemacht werden, wenn die erworbenen Produkte bestimmungsgemäß eingesetzt wurden. Produkte die zweckentfremdet eingesetzt wurden, werden durch die Gewährleistung nicht abgedeckt. Bitte richten Sie Ihre Gewährleistungsansprüche innerhalb von zwei Monaten nach dem Auftreten des Gewährleistungsfalles direkt an uns, wenn Sie das Gerät direkt bei uns gekauft haben bzw an den Händler von dem Sie das Gerät gekauft haben. **Bitte legen Sie der Inanspruchnahme der Gewährleistung den Kaufbeleg bei.**

### Reparaturen ausserhalb der Gewährleistung

Bei Auftreten eines Fehlers nach Ablauf der Gewährleistungsdauer, sollte das Gerät direkt oder über den Händler vor Ort an Solid State Logic zurückgeschickt werden. Die Berechnung erfolgt entsprechend der erforderlichen Reparaturdauer (zu den jeweils geltenden Stundensätzen) sowie den erforderlichen Teilen und dem Versand. Bitte beachten Sie das keine Geräte ohne vorherige Vereinbarung repariert werden können (siehe unten).

### Alle Rücksendungen

- Geräte können nicht ohne gültige RMA (Return Material Authorization) Nummer repariert werden. Diese Nummer erhalten Sie vor dem Versand von Solid State Logic.
- Alle Geräte müssen in geeigneten und stabilen Verpackungen an Solid State Logic geschickt werden. Solid State Logic kann nicht für Schäden aufgrund ungeeigneter Verpackungen haftbar gemacht werden. Bei ungeeigneten Verpackungen werden die Geräte von Solid State Logic in geeigneten Verpackungen zurückgeschickt. Die entstehenden Kosten werden entsprechend weiterberechnet.
- Bitte legen Sie der Sendung keine Netzkabel, Bedienungsanleitungen oder andere Gegenstände bei. Solid State Logic kann keine Garantie für deren Rücksendung übernehmen.

# Technische Daten

## Abmessungen \*

Tiefe	170mm / 6,7 Zoll 240mm / 9,4 Zoll	<i>Nur Gehäuse inkl. Stecker</i>
Höhe	43,6mm / 1.72 Zoll (1HE)	
Breite	165mm / 6,5 Zoll	<i>Nur Gehäuse</i>
Gewicht	0,746kg / 1.64 Pfund	
Leistung	<6 Watt	
Verpackungsmass	320mm x 220mm x 65mm 12,60" x 8,66" x 2,56"	
Verpackungsgewicht	1,4kg / 3 Pfund	

\* alle Werte sind genähert

## Umfeld

Temperatur	Betrieb:	+5 bis 30 Grad C
	Ruhezustand:	-20 bis 50 Grad C
	Max. Schwankung:	15 grad C/stunde
Luftfeuchtigkeit	Betrieb:	20 bis 80%
	Ruhezustand:	5 bis 90%
	Max. wet bulb: (nicht-kondensierend)	29 grad C
Vibration	Betrieb:	< 0,2 G (3 – 100Hz)
	Ruhezustand, ausgeschaltet:	< 0,4 G (3 – 100Hz)
	Stoss	Betrieb:
	Ruhezustand:	< 10 G (10ms max.)
Höhe (über Meeresspiegel)	Betrieb:	0 – 3000m
	Ruhezustand:	0 – 12000m

## Leistung

CPU	32bit ARM7 RISC Prozessor
DSP	4 x 333 MHz SHARC® DSP 40 Bit Fließkomma
Anschluss	IEEE1394/Firewire 400

## Systemvoraussetzungen

### Mac

- PowerPC G4/G5 oder Intel
- OS X (PPC) Version 10.4.4 oder höher
- OS X (Intel) Version 10.4.8 oder höher

### PC

- Pentium IV oder Äquivalent, 1GHz oder höher
  - Windows XP SP2 oder höher
- 
- 512 MB Ram
  - 1 freier IEEE1394/Firewire 400 Port
  - VGA Farbe Schirm (1024 x 768 Pixel oder stark)
  - 80MB freier Festplattenspeicher
  - Eine anerkannt AU-, RTAS- oder VST-kompatible Hostapplikation
  - Internetanschluss (für Produktregistrierung und Softwareupgrade)
  - Das universelle Netzteil funktioniert bei 100V – 240V Wechselstrom, 50/60Hz

DE



# Instructions de Sécurité et d'Installation

Cette section contient des définitions, avertissements et informations pratiques pour assurer un environnement de travail sûr. **Veillez s'il vous plaît prendre le temps de lire ce chapitre avant d'installer et d'utiliser l'appareil. Veuillez conserver ces instructions.**

## Sécurité Générale

- Lisez ces instructions.
- Gardez ces instructions.
- Suivez les avertissements.
- Suivez toutes les instructions.
- Ne pas utiliser l'appareil près de l'eau.
- Ne pas exposer cet appareil à la pluie ou l'humidité.
- Nettoyer seulement avec un chiffon sec.
- Ne pas bloquer les ouvertures pour la ventilation. Installer selon les instructions du constructeur.
- Ne pas installer près d'une source de chaleur telle que radiateurs, poêles ou autres appareils (y compris amplis) produisant de la chaleur.
- Il n'y a pas de réglages à effectuer ou de pièces à entretenir par l'utilisateur à l'intérieur de cet appareil. Les panneaux externes ne doivent pas être démontés; leur démontage invaliderait votre garantie.
- Tout réglage ou toute modification de cet appareil risque d'affecter son fonctionnement, de sorte que sa sécurité d'emploi et sa conformité aux standards internationaux ne pourraient plus être assurés.

## Attention

- Afin de minimiser le risque d'électrocution, n'effectuez aucune opération d'entretien en dehors de celles qui sont décrites dans ce Manuel d'Installation, à moins que vous ne soyez qualifié pour le faire. Confiez toute la maintenance à un personnel qualifié.

- Un câble de haute qualité IEEE1394/Firewire 400 est fourni. L'emploi de câbles alternatifs, inférieurs peut causer une performance réduite, y compris une susceptibilité accrue à des interférences externes.
- Même si l'IEEE1394/Firewire permet le "hot-plugging", branchement ou débranchement pendant l'emploi, il existe des rapports pertinents de dommages permanents causés à l'hôte ou la périphérie par pratique. Solid State Logic recommande fortement de connecter l'IEEE1394/Firewire uniquement avec l'hôte et l'unité Duende Mini éteints.

## Sécurité de l'Alimentation en Courant

- Cet appareil est livré avec une alimentation universelle, approuvée et certifiée pour l'utilisation avec cet appareil - des adaptateurs sont fournis pour permettre l'emploi dans le monde entier, selon besoin. Il n'y a pas de fusible à changer par l'utilisateur.
- Là où l'alimentation universelle est nécessaire, utilisez uniquement l'alimentation livrée par Solid State Logic. L'utilisation d'autres alimentations n'est pas couverte par la garantie et peut causer feu ou explosion.
- N'importe quelle alimentation externe peut se réchauffer pendant l'emploi normal de l'appareil. Soyez prudents quand vous touchez l'alimentation.
- N'essayez pas de modifier l'alimentation d'aucune manière – autre que d'y mettre le bon adaptateur selon besoin (voir autre page).
- Si une rallonge de courant ou un adaptateur est utilisé, assurez vous que la charge permise du câble ou de l'adaptateur n'est pas dépassée.
- La prise pour l'appareil doit être situé près de celui-ci est accessible facilement.
- Pendant des intempéries ou une non-utilisation prolongée, veuillez retirer la prise de courant.

## Conseils d'Installation

- Lors de l'installation de l'appareil veuillez le poser sur une surface plane et sécurisée.
- Assurez vous que les câbles qui connectent l'appareil ne soient pas tendus, ainsi qu'ils soient placés de manière à ce qu'ils ne puissent pas être tirés, marchés dessus ou qu'il fassent trébucher.
- N'utilisez pas l'appareil tant qu'il est emballé ou recouvert.

# 1. Déballez

Votre emballage Duende Mini doit contenir ce qui suit:

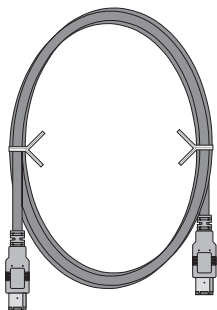

Câble 6-Pin IEEE1394/Firewire de 2m

Alimentation Universelle \*

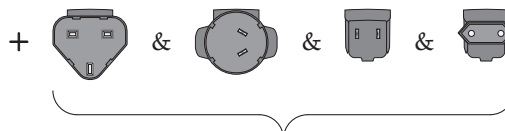
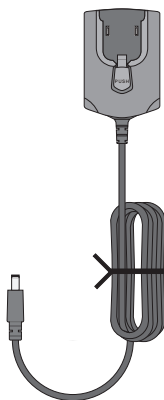

Adaptateurs Internationaux

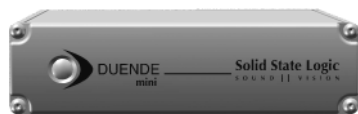

L'unité Duende Mini

CD & Manuel  
d'Installation  
(ce document)

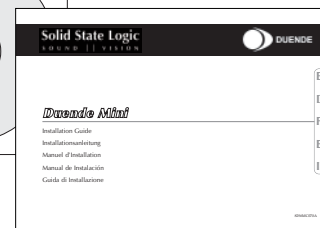
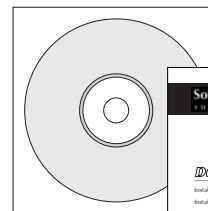

\* Alimentation requise au cas où le bus IEEE1394/Firewire ne fournit pas suffisamment de puissance pour Duende Mini.  
L'alimentation peut différer de celle représentée ici.

## 2. Configurez l'Alimentation – *si nécessaire*

Configurez l'alimentation Duende Mini pour accommoder la prise secteur locale:

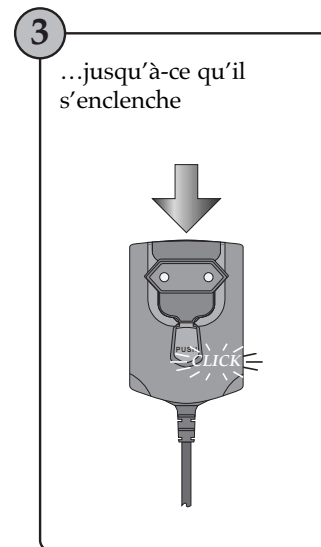
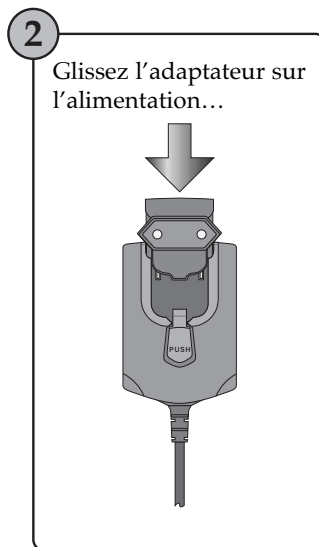
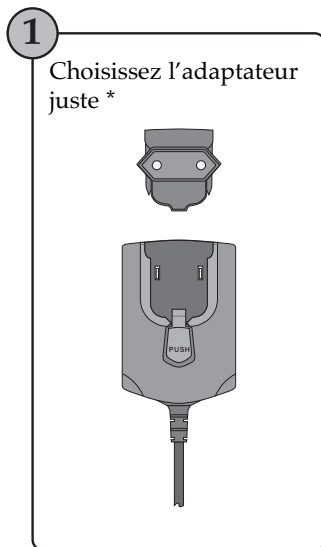

\* L'image montre l'adaptateur EURO, l'adaptateur AU, UK et US sont aussi fournis (voir en face).  
Lisez aussi les 'Instructions de Sécurité et d'Installation' à la page revers.  
L'alimentation peut différer de celle représentée ici.

FR

## 3a. Installation de logiciel et hardware (Mac)

Connectez Duende Mini:

- 1 Assurez vous qu'aussi bien Duende Mini que l'ordinateur soient éteints

- 2 Connectez le câble IEEE1394/Firewire †

- 3 Branchez le secteur ‡



Allumez l'ordinateur

- 5 Allumez Duende Mini

† Utilisez un des ports de Duende Mini; l'autre sert pour brancher d'autres appareils firewire en série.

‡ Alimentation seulement requise au cas où le bus IEEE1394/Firewire ne fournit pas suffisamment de puissance pour Duende Mini.

Installer Logiciel:

- 6 Introduisez le CD d'installation Duende Mini dans le lecteur CD
- 7 Cliquez sur le symbole du CD Duende Mini pour en voir le contenu
- 8 Démarrez le programme d'installation en double-cliquant sur le symbole de l'installer Duende Mini
- 9 Suivez les instructions sur l'écran

Après que le programme d'installation Duende Mini a installé tous les logiciels nécessaires sur l'ordinateur, cliquez sur 'Finish Up' pour terminer le programme.





## 3b. Installation de logiciel et hardware (PC)

### Installer Logiciel:

- 1 Introduisez le CD d'installation Duende Mini dans le lecteur CD
- 2 Cliquez sur le symbole du CD Duende Mini pour en voir le contenu
- 3 Démarrez le programme d'installation en double-cliquant sur le symbole de l'installer Duende Mini
- 4 Suivez les instructions sur l'écran

Après que le programme d'installation Duende Mini a installé tous les logiciels nécessaires sur l'ordinateur, cliquez sur 'Finish' pour terminer le programme.

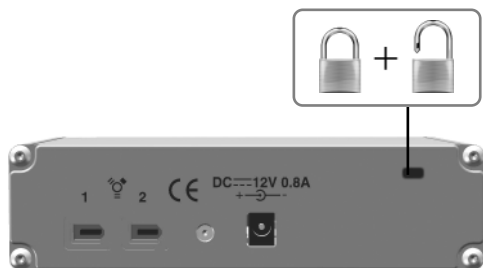

### Connectez Duende Mini:

- 5 Connectez le câble IEEE1394/Firewire †

- 6 Branchez le secteur ‡



- 7 Allumez Duende Mini

† Utilisez un des ports de Duende Mini; l'autre sert pour brancher d'autres appareils firewire en série.

‡ Alimentation seulement requise au cas où le bus IEEE1394/Firewire ne fournit pas suffisamment de puissance pour Duende Mini.

FR

### Informations pour la collecte/l'élimination de DEEE dans l'Union Européenne:



Ce symbole qui se trouve sur le produit indique qu'il ne doit pas être jeté avec les ordures normales. Il est de la responsabilité de l'utilisateur de disposer de leurs déchets électroniques auprès d'un point de collecte désigné pour le recyclage de DEEE (Déchets d'équipements électriques et électroniques). La collecte séparée et le recyclage des DEEE vont aider à conserver des ressources naturelles et assurer que le recyclage se fait en respectant la santé humaine et l'environnement. Pour savoir plus sur les points de collecte, veuillez contacter votre administration communale, votre service des ordures ou votre détaillant.

### Déclaration de conformité

Cet appareil est entièrement conforme avec les prescriptions de protection des directives du Conseil CEE sur la compatibilité électromagnétique et la basse tension



### Garantie

Conformément aux Modalités et Conditions de Solid State Logic dans le cadre de la loi européenne concernant les consommateurs, l'acheteur bénéficie des pleins droits de la garantie légale pendant deux ans à compter de la date de livraison du produit. La garantie est valable uniquement dans les Etats Membres de l'Union Européenne (UE) qui ont incorporé dans leur législation nationale la loi applicable dans l'UE. La législation nationale applicable à la vente des biens de consommation n'est pas remise en cause par cette garantie. Les réclamations sous garantie ne seront acceptées que si le produit acheté a été utilisé uniquement pour remplir la fonction pour laquelle il a été conçu. Tout produit ayant été utilisé pour remplir une fonction non conforme à sa destination première perdra le bénéfice de la garantie. Pour tous renseignements ou réclamations sous garantie, veuillez vous adresser à nous si l'achat a été effectué directement auprès de nous, ou dans le cas contraire au revendeur auquel vous avez acheté le produit, sous une période de deux mois à partir de la date à laquelle vous avez détecté son défaut de conformité avec les termes de la garantie. **Veillez fournir votre preuve d'achat originale lors du dépôt de votre réclamation.**

### Réparations Hors-Garantie

En cas de problème se produisant après l'expiration de la période de garantie, l'unité doit être retournée à Solid State Logic, soit directement, soit par l'intermédiaire de votre revendeur. Le temps de réparation vous sera facturé (au tarif en vigueur de Solid State Logic), ainsi que le coût des pièces et celui du transport. Veuillez noter qu'aucune unité ne peut être acceptée pour réparation sans accord préalable (voir ci-dessous).

### Retours

- Aucune unité ne sera acceptée pour réparation par Solid State Logic sans être accompagnée d'un numéro RMA (Retour de Matériel Autorisé) valide, qui peut être obtenu auprès de Solid State Logic avant expédition.
- Toutes les unités doivent être envoyées à Solid State Logic dans un emballage rigide approprié. Solid State Logic ne peut être tenu pour responsable d'aucun dommage consécutif au transport d'unités dans tout autre emballage. Dans un tel cas Solid State Logic retournera l'unité dans un emballage approprié, qui vous sera facturé.
- N'incluez pas dans votre envoi le cordon secteur, le manuel ou autres accessoires. Solid State Logic ne peut pas garantir qu'ils vous seraient retournés.

## Données Techniques

### Mesures \*

Profondeur	170mm / 6,7" 240mm / 9,4"	<i>boîtier seul incl. connecteurs</i>
Hauteur	43,6mm / 1,72" (1UH)	
Largeur	165mm / 6,5"	<i>boîtier seul</i>
Poids	0,746kg / 1,64 livres	
Puissance élec.	<6 Watts	
Taille emballage	320mm x 220mm x 65mm 12,60" x 8,66" x 2,56"	
Poids emballage	1,4kg / 3 livres	

\* Toutes valeurs approximatives

### Environnement

Température	En marche:	+5 à 30 deg C
	En repos:	-20 à 50 deg C
	Augment. max.:	15 deg C/heure
Humidité rel.	En marche:	20 à 80%
	En repos:	5 à 90%
	Max. wet bulb:	29 deg C
	(non condensant)	
Vibration	En marche:	< 0,2 G (3 – 100Hz)
	En repos, éteint:	< 0,4 G (3 – 100Hz)
Choc	En marche:	< 2 G (10 ms max.)
	En repos:	< 10 G (10 ms max.)
Altitude (au de. niv. de la mer)	En marche:	0 – 3000m
	En repos:	0 – 12000m

### Performance

CPU	Processeur 32bit ARM7 RISC
DSP	4 x 333MHz SHARC® DSP 40 Bit Floating Point
Connection	IEEE1394/Firewire 400

### Système Requis

#### Mac

- PowerPC G4/G5 ou Intel
- OS X (PPC) Version 10.4.4 ou plus
- OS X (Intel) Version 10.4.8 ou plus

#### PC

- Pentium IV ou équivalent, 1GHz ou plus
- Windows XP SP2 ou plus

- 512 MO Mém. vive
- 1 Port IEEE1394/Firewire 400 libre
- 80 MO d'espace disque dur libre
- Écran de couleur de VGA (1024 x 786 Pixel ou plus)
- Une application approuvé et compatible d'AU, de RTAS ou de VST
- Connection Internet (pour registrer le produit et actualisations système d'opération)
- Alimentation universelle fonctionne avec 100V – 240V courant alt., 50/60Hz

FR



# Instrucciones de seguridad e instalación

Esta sección incluye definiciones, advertencias e informaciones prácticas para garantizar un ambiente de trabajo seguro.

**Es importante leer estas instrucciones antes de instalar y operar esta unidad. Por favor guarden estas instrucciones.**

## Seguridad General

- Lean las instrucciones.
- Guarden las instrucciones.
- Sigán las advertencias.
- Sigán todas las instrucciones.
- No utilicen el aparato cerca del agua.
- No exponga el aparato a la lluvia o a la humedad.
- Limpie solamente con un paño seco.
- No bloquee las aberturas de la ventilación. Instalar según las instrucciones del constructor.
- No instalarlo cerca de una fuente de calor como radiadores, estufas u otros aparatos (incluyendo amplificadores) que producen calor.
- Usted no necesita hacerle ajustes en el interior ni existen piezas que requieran un servicio de parte del usuario. El aparato no debe ser abierto, en caso contrario usted invalidaría la garantía.
- Los ajustes o cambios que usted haga a este aparato podría afectar su rendimiento y la seguridad y/o alterar la conformidad a los estándares internacionales.

## Precaución

- Para reducir el riesgo de descarga eléctrica, no realice revisiones excepto las incluidas en las instrucciones de instalación a no ser que se encuentre cualificado para llevar a cabo las mismas, o bien consulte todas las revisiones con personal de servicio cualificado.
- Un cable de alta calidad IEEE1394/Firewire 400 se entrega. El empleo de cables alternativos, inferiores puede causar un rendimiento reducido, incluso un aumento de sensibilidad a las interferencias externas.
- Incluso si el IEEE1394/Firewire permite el “hot-plugging”, conexión o desconexión durante el empleo, existen informes pertinentes de daños permanentes causados al computador o a la periferia con esta práctica. Solid State Logic recomienda conectar el IEEE1394/Firewire solamente cuando el computador y la unidad Duende Mini están apagados.

## Seguridad en la Alimentación Eléctrica

- Este aparato se entrega con una alimentación universal, aprobada y certificada para la utilización en este aparato - se incluyen adaptadores para permitir su empleo en el mundo entero, si es necesario. El usuario no necesita cambiar fusibles.
- Cuando la alimentación universal sea necesaria, utilice únicamente la que entrega Solid State Logic la utilización de otras fuentes de alimentación no esta cubierta por la garantía e puede provocar fuego o explosión.
- Sea prudente cuando manipule la alimentación porque cualquier fuente de alimentación externa puede recalentarse durante al empleo normal.
- No trate de modificar la alimentación de ninguna manera – aparte de poner el adaptador necesario (vea la otra página).
- Cuando se utilice un alargador de corriente o un adaptador, asegúrese que la carga permitida del cable o del adaptador no se ha sobrepasado.
- El enchufe para el aparato debe estar situado cerca de éste y de acceso fácil.
- Si no va usar el aparato durante un largo período de tiempo o en caso de tormenta desenchufe la unidad de la toma de corriente.

## Notas de Instalación

- Cuando se instala el aparato, póngalo en una superficie plana y segura.
- Asegúrese que los cables que conectan el aparato non estén tensos y que estén puestos de forma que no puedan ser jalados, ni pisados y que nadie tropiece en ellos.
- No utilicen el aparato mientras esté embalado o cubierto.

ES

# 1. Desembalar

Su embalaje Duende Mini debe contener lo que sigue:

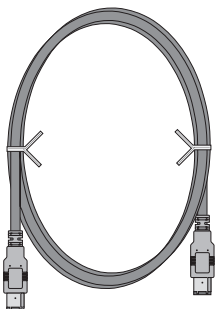

Cable 6-Pin IEEE1394 / Firewire de 2mts

Alimentación Universal \*

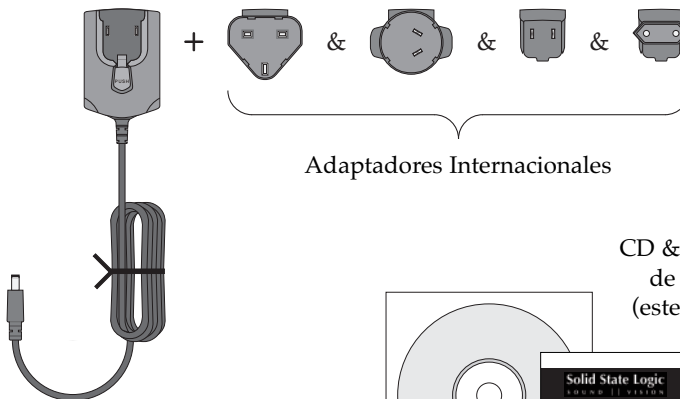

Adaptadores Internacionales

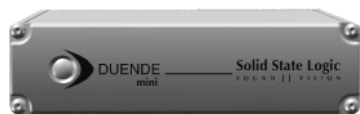

La unidad Duende Mini

CD & Instrucciones  
de Instalación  
(este documento)

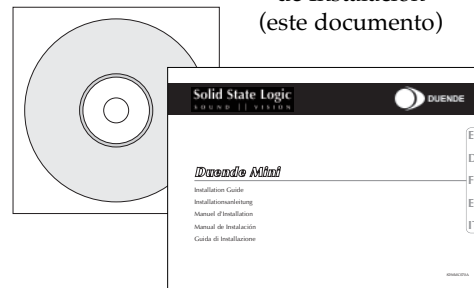

\* Alimentación necesaria en el caso en que el bus IEEE1394/Firewire no entregue la potencia suficiente para Duende Mini. La alimentación puede ser diferente a la que se muestra aquí.

## 2. Configurar la Alimentación - *si es necesario*

Configure la alimentación Duende Mini para adaptarlo al enchufe local:

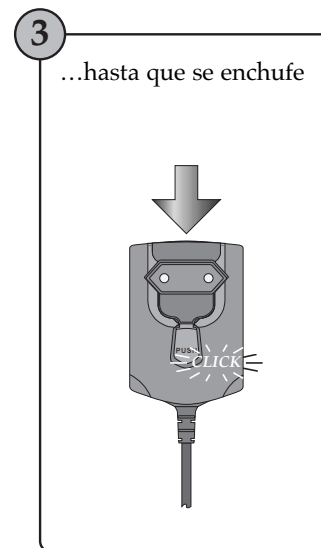
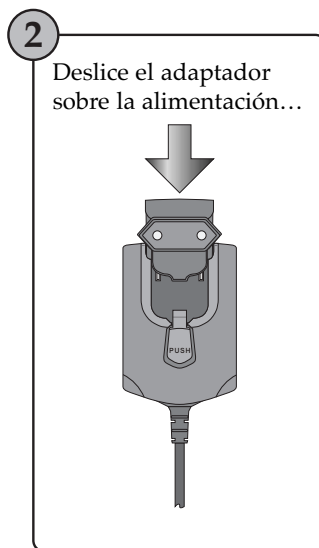
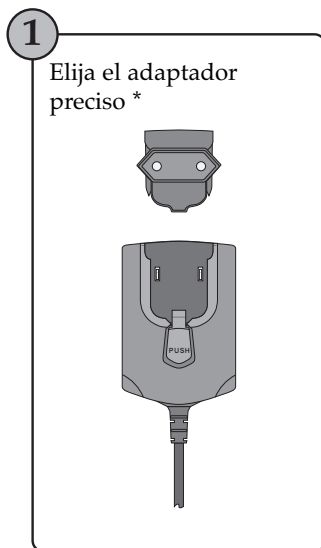

\* La imagen muestra el adaptador EURO, también se entregan los adaptadores AU, UK y US (ver al frente).  
Lean también las instrucciones de seguridad y de instalación en la otra página.  
La alimentación puede ser diferente a la que se muestra aquí.

ES

## 3a. Instalación del software y de hardware (Mac)

### Conecte Duende Mini:

- 1 Asegúrese que Duende Mini y el computador están apagados

- 2 Conecte el cable IEEE1394/Firewire †

- 3 Enchufe el cable en la corriente ‡



4 Encienda el Computador

- 5 Encienda Duende Mini

† Utilice uno de los puertos de Duende Mini; el otro sirve para enchufar otros aparatos firewire en serie.

‡ Alimentación necesaria en el caso en que el bus IEEE1394/Firewire no entregue la potencia suficiente para Duende Mini.

### Instalar el Software:

- 6 Introduzca el CD de instalación Duende Mini en el lector CD
- 7 Pulse el símbolo del CD Duende Mini para ver el contenido
- 8 Ponga en marcha el instalador doble-pulsando el símbolo del instalador Duende Mini
- 9 Siga las instrucciones en la pantalla

Una vez que el instalador Duende Mini ha instalado todo el software necesario en el computador, pulse sobre 'Finish Up' para terminar el instalador.





## 3b. Instalación del software y de hardware (PC)

### Instalar el Software:

- 1 Introduzca el CD de instalación Duende Mini en el lector CD
- 2 Pulse el símbolo del CD Duende Mini para ver el contenido
- 3 Ponga en marcha el instalador doble-pulsando el símbolo del instalador Duende Mini
- 4 Siga las instrucciones en la pantalla

Una vez que el instalador Duende Mini ha instalado todo el software necesario en el computador, pulse sobre 'Finish' para terminar el instalador.



### Conecte Duende Mini:

- 5 Conecte el cable IEEE1394/Firewire †



- 6 Enchufe el cable en la corriente ‡

- 7 Encienda Duende Mini

† Utilice uno de los puertos de Duende Mini; el otro sirve para enchufar otros aparatos firewire en serie.

‡ Alimentación necesaria en el caso en que el bus IEEE1394/Firewire no entregue la potencia suficiente para Duende Mini.

ES

### Informaciones para la recolección/eliminación de DEEE en la Unión Europea



Este símbolo que se encuentra sobre el producto indica que no debe ser tirado a la basura normal. Es la responsabilidad del usuario de poner su desechos en un lugar designado para la recuperación y transformación de DEEE (Desechos de equipos eléctricos y electrónicos). La recolección separada y la recuperación de los DEEE va a ayudar a conservar los recursos naturales y asegurar que la recuperación se hace respetando la salud humana y el medio ambiente. Para saber más sobre los lugares de recolección de DEEE diríjase a la administración de su comuna, servicio de basuras o a su comercio.

### Conformidad de estándares

Este aparato cumple totalmente con los requisitos actuales de la protección de las directivas del consejo CEE relativas a la baja tensión y la compatibilidad electromagnética.



### Garantía

De conformidad con los términos y condiciones de Solid State Logic en el marco establecido la ley de consumidores europea, el comprador goza de una garantía de dos años desde la fecha de envío del producto. Esta garantía es válida sólo en aquellos estados miembros de la Unión Europea (UE) que hayan adoptado y aplicado la ley de la UE dentro de su legislación nacional. La legislación nacional aplicable que regula la venta de bienes de consumo no se verá afectada por esta garantía. Sólo se aceptarán reclamaciones dentro del periodo de garantía si el producto ha sido empleado para su propósito original. Cualquier producto que se emplee para un propósito que no es el suyo propio no tendrá derecho a la cobertura que proporciona la garantía. Por favor envíenos sus preguntas o reclamaciones en relación a la garantía directamente si adquirió el producto de Solid State Logic, o bien al proveedor, dentro de un periodo de dos meses desde la fecha en que se dio cuenta de que el producto no cumplía los términos de la garantía. **Por favor incluya la prueba de compra original cuando realice la reclamación.**

### Reparaciones fuera de garantía

En caso de avería una vez que el periodo de garantía haya expirado, la unidad se podrá enviar a Solid State Logic bien directamente o a través del proveedor local. Se le cobrará por el tiempo empleado en reparar la avería (según las tarifas de reparación vigentes de Solid State Logic) más el coste de las piezas de repuesto y el envío. No se aceptará ninguna unidad para su reparación sin un acuerdo por adelantado (véase el párrafo siguiente).

### Todas las devoluciones

- Solid State Logic no aceptará ninguna unidad para su reparación a menos que vaya acompañada de un número de autorización de devolución de material (RMA en sus siglas inglesas), que puede obtener de Solid State Logic antes del envío.
- Todas las unidades deberán enviarse a Solid State Logic dentro de un embalaje rígido apropiado. Solid State Logic no se hará responsable de daños a las unidades enviadas en otro tipo de embalaje. En dicho caso Solid State Logic devolverá la unidad en una caja apropiada que deberá ser abonada por el comprador.
- No incluya el cable de corriente, manual ni ningún otro elemento suelto similar – Solid State Logic no puede garantizar que le sean devueltos.

## Datos Tecnicos

### Medidas \*

Profundidad	170mm / 6,7" 240mm / 9,4"	<i>solo la caja incl. enchufes</i>
Alto	43,6mm / 1,72" (1UA)	
Ancho	165mm / 6,5"	<i>solo la caja</i>
Peso	0,746kg / 1,64 libras	
Potencia elec.	< 6 Watt	
Tamaño embalaje	320mm x 220mm x 65mm 12,60" x 8,66" x 2,56"	
Peso embalaje	1,4kg / 3 libras	

\* valores aproximados

### Medio Ambiente

Temperatura	Funcionando:	+5 a 30 grados C
	Conectado:	-20 a 50 grados C
	Variación. max.:	15 grados C/hora
Humedad rel.	Funcionando:	20 à 80%
	Conectado:	5 à 90%
	Max. wet bulb:	29 grados C
	(non-condensados)	
Vibración	Funcionando:	< 0,2 G (3 – 100 Hz)
	Apagado:	< 0,4 G (3 – 100 Hz)
Choque	Funcionando:	< 2 G (10ms max.)
	Conectado:	< 10 G (10ms max.)
Altura (sobre nivel del mar)	Funcionando:	0 – 3000mts
	Conectado:	0 – 12000mts

### Rendimiento

CPU	Procesador 32bit ARM7 RISC
DSP	4 x 333MHz SHARC® DSP 40 Bit Floating Point
Conexión	IEEE1394/Firewire 400

### Requisitos del Sistema

#### Mac

- PowerPC G4/G5 o Intel
- OS X (PPC) Versión 10.4.4 o más
- OS X (Intel) Versión 10.4.8 o más

#### PC

- Pentium IV o equivalente, 1GHz o más
- Windows XP SP2 o más

- 512 MB de memoria RAM
- 1 puerto IEEE1394/Firewire 400 libre
- 80MB de espacio disco duro libre
- Pantalla del color de VGA (1024 x 768 pixeles o más)
- Cualquier uso compatible aprobado del AU, de RTAS o de VST
- Conexión Internet (para registrar el producto y actualizar el software)
- Alimentación universal funciona con 100V – 240V corriente alt., 50/60Hz

ES



# Installazione e Sicurezza

Questa sezione contiene tutte le informazioni pratiche, gli avvisi e le indicazioni per assicurarvi un ambiente di lavoro efficiente e sicuro.

**Si prega di leggere attentamente questa sezione prima di installare o utilizzare l'unità. Attenzione a non perdere queste istruzioni.**

## Sicurezza: Generale

- Leggete queste istruzioni.
- Conservate queste istruzioni.
- Fate attenzione a tutti gli avvisi.
- Seguite le istruzioni.
- Non utilizzate il dispositivo vicino all'acqua.
- Non esponete il dispositivo a pioggia o umidità.
- Pulite il dispositivo solo con un panno asciutto.
- Non ostruite i fori di ventilazione. Installate il dispositivo seguendo le istruzioni riportate.
- Non collocate il dispositivo vicino a fonti di calore come termosifoni, stufe o altri oggetti (compresi amplificatori) che producono calore.
- Non ci sono regolazioni o impostazioni da effettuare all'interno del dispositivo. Non aprite il box del dispositivo, andrete a invalidare la garanzia.
- Regolazioni o modifiche del dispositivo possono influenzare le prestazioni andando a far sì che gli standard internazionali di sicurezza e/o di conformità possano non essere più soddisfatti.

## Attenzione

- Per ridurre il rischio di una scossa elettrica, non eseguire alcuna operazione oltre a quelle contenute in questo Manuale di Installazione a meno che non sei una persona qualificata a farlo. Fare riferimento a servizi che possono essere eseguiti da personale tecnico qualificato.
- Un cavo IEEE1394/Firewire 400 di ottima qualità è già fornito. L'utilizzo di cavi alternativi e di qualità inferiore potrebbe ridurre le prestazioni e aumentare il rischio di interferenze.
- Anche se la connessione IEEE1394/Firewire consente l'hot-plugging (connessione e disconnessione delle periferiche senza bisogno di spegnere o riavviare il computer) ci sono continui report di danni permanenti alle periferiche causati da questa procedura. Per questo motivo, Solid State Logic raccomanda di effettuare tutte le connessioni IEEE1394/Firewire solo a computer spento con anche l'unità Duende Mini spenta.

## Sicurezza: Alimentazione

- Questo dispositivo dispone di un alimentatore universale, approvato e certificato per essere utilizzato con questo dispositivo – vengono forniti adattatori per un utilizzo in ogni paese, se necessario. Non ci sono fusibili da sostituire.
- Quando l'alimentatore universale è necessario, utilizzate soltanto l'alimentatore fornito da SSL. L'utilizzo di altri alimentatori non è previsto dai termini della garanzia e potrebbe provocare incendi o esplosioni.
- Qualsiasi alimentatore esterno potrebbe surriscaldarsi durante le normali operazioni con l'unità. Maneggiate con cura l'alimentatore.
- Non tentate di manomettere l'alimentatore in alcun modo – se non per inserire l'adattatore corretto, come richiesto (vedete sul retro della pagina).
- Se viene utilizzato un cavo di prolunga o un adattatore di presa, verificate che il carico di alimentazione totale del cavo e/o dell'adattatore non sia in eccedenza.
- La presa di alimentazione utilizzata per questo dispositivo deve essere non distante e facilmente accessibile.
- Scollegate il dispositivo durante un temporale o se non lo utilizzate per molto tempo.

## Note riguardo all'installazione

- Quando installate il dispositivo, posizionatelo su una superficie piana e stabile.
- Verificate che i cavi di connessione del dispositivo non siano sottoposti a tensione. Verificate anche che i cavi siano posizionati in modo da evitare che possano essere calpestati, piegati o danneggiati.
- Non utilizzate il dispositivo se non è garantita un'opportuna areazione.

# 1. La Confezione

La confezione di 'Duende Mini' contiene le seguenti cose:

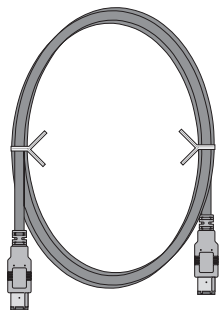

Cavo 2m 6-pin IEEE1394 / Firewire

Alimentatore universale \*

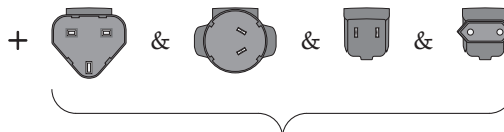

Adattatori di prese universali

CD & Guida di  
Installazione  
(questo documento)

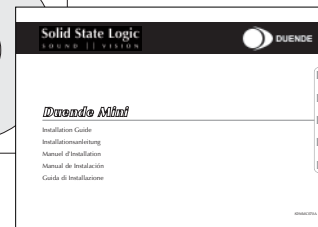
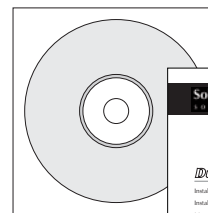

L'unità Duende Mini

\* L'alimentatore è necessario solo se il bus Firewire/IEEE1394 non è in grado di alimentare Duende Mini. L'alimentatore potrebbe essere diverso da quello rappresentato in figura.

## 2. Configurazione dell'alimentatore – se necessario

Configurate l'alimentatore di Duende Mini in modo che si possa adattare alla vostra presa di alimentazione di rete:

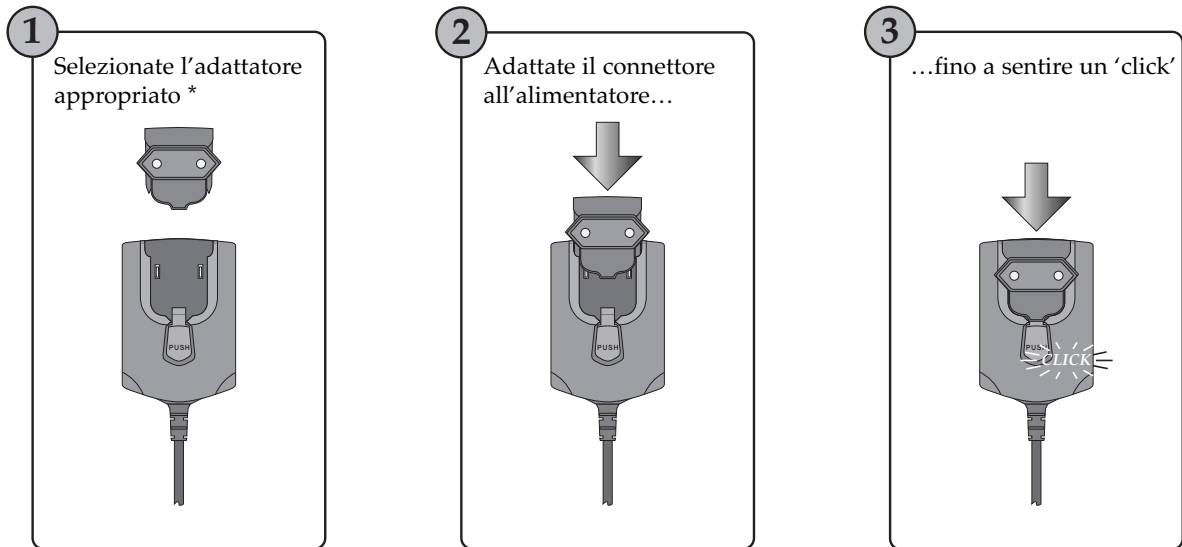

\* L'illustrazione qui sopra è per un adattatore di UE – gli adattatori dell'AU, del RU e degli SU anche forniti (vedere di fronte). Fate riferimento anche alla sezione successiva 'Installazione e Sicurezza' sul retro. L'alimentatore potrebbe essere diverso da quello rappresentato in figura.

## 3a. Installazione del hardware e del software (Mac)

### Connessione di Duende Mini:

- 1 Verificate che sia Duende Mini che il vostro computer siano spenti

- 2 Collegate il cavo IEEE1394/Firewire †

- 3 Collegate il cavo di alimentazione ‡



Accendete il computer

- 5 Accendete Duende Mini

† Usate una delle due porte di Duende Mini; la seconda porta prevede un 'loop-through'.

‡ L'alimentatore è necessario solo se il bus Firewire/IEEE1394 non è in grado di alimentare Duende Mini.

### Installazione del Software:

- 6 Inserite il CD di installazione di Duende Mini (Duende Mini Installation) nel vostro lettore CD
- 7 Cliccate sull'icona 'Duende Mini CD' per esplorare il contenuto del CD
- 8 Avviate il programma di installazione facendo doppio click sull'icona 'Duende Mini Installer'
- 9 Seguite le istruzioni su schermo

Una volta che il programma di installazione di Duende Mini ha installato tutto il software necessario sul vostro computer, cliccate su 'Finish' per uscire.





## 3b. Installazione del hardware e del software (PC)

### Installazione del Software:

- 1 Inserite il CD di installazione di Duende Mini (Duende Mini Installation) nel vostro lettore CD
- 2 Cliccate sull'icona 'Duende Mini CD' per esplorare il contenuto del CD
- 3 Avviate il programma di installazione facendo doppio click sull'icona 'Duende Mini Installer'
- 4 Seguite le istruzioni su schermo

Una volta che il programma di installazione di Duende Mini ha installato tutto il software necessario sul vostro computer, cliccate su 'Finish' per uscire.



### Connessione di Duende Mini:

- 5 Collegate il cavo IEEE1394/Firewire †
- 6 Collegate il cavo di alimentazione ‡
- 7 Accendete Duende Mini



† Usate una delle due porte di Duende Mini; la seconda porta prevede un 'loop-through'.

‡ L'alimentatore è necessario solo se il bus Firewire/IEEE1394 non è in grado di alimentare Duende Mini.

### Istruzioni riguardanti la direttiva WEEE per gli utenti dell'Unione Europea



In conformità a quanto sancito dalla Direttiva europea 2002/96/EC, nota anche come WEEE (Waste Electrical and Electronic Equipment), la presenza di questo simbolo sul prodotto o sulla confezione indica che il prodotto non deve in alcun modo essere smaltito nei normali cassonetti di raccolta. Al contrario, è responsabilità dell'utente provvedere al corretto smaltimento del prodotto in appositi punti di raccolta destinati al riciclaggio delle apparecchiature elettriche ed elettroniche inutilizzate. La raccolta differenziata di tali rifiuti consente di ottimizzare il recupero e il riciclaggio di materiali riutilizzabili, riducendo nel contempo i rischi legati alla salute dell'uomo e l'impatto ambientale. Per maggiori informazioni sul corretto smaltimento del prodotto, contattare l'autorità locale o il rivenditore presso cui è stato acquistato il prodotto.

### Standard di Conformità

Questo apparecchio completamente è conforma ai requisiti correnti di protezione delle direttive del Consiglio della Comunità Europea su EMC e su LVD.



### Garanzia

L'acquirente ha diritto, in conformità alle condizioni e termini della Solid State Logic e secondo la legge europea del consumatore, alla garanzia di due anni a partire dalla data della consegna del prodotto. La garanzia è valida soltanto negli stati membri dell'Unione Europea (UE) che hanno adottato nella loro legislazione la legge applicabile all'Unione Europea (UE). La legislazione nazionale applicabile riguardo la vendita di merci di consumo è influente a questa garanzia. I reclami della garanzia saranno accettati soltanto se il prodotto comprato è stato usato per il relativo scopo progettato. Qualunque prodotto comprato ed usato per uno scopo diverso da quello previsto non avrà diritto ad una copertura di garanzia. Per tutte le richieste di informazioni o risarcimento danni prego indirizzare le richieste direttamente a noi se l'acquisto è stato diretto, altrimenti al commerciante da cui avete comprato il prodotto. Questo deve avvenire entro due mesi a partire dalla data in cui avete rilevato la mancanza di conformità con i termini della garanzia. **In caso di reclamo si prega di includere il documento originale della prova d'acquisto.**

### Riparazioni fuori garanzia

Nel caso in cui si riscontra il difetto dopo che periodo di garanzia è scaduto, l'unità dovrebbe essere rinviata alla Solid State Logic direttamente o attraverso il vostro commerciante locale. Vi sarà addebitato il tempo necessario per la riparazione (alle tariffe correnti della Solid State Logic per le riparazione) più il costo delle parti e del trasporto. Prego notare che nessuna unità può essere accettata per la riparazione senza precedenti accordi (vedi sotto).

### Tutte le spedizioni

- Nessuna unità sarà accettata per la riparazione dalla Solid State Logic se non accompagnata da un numero valido di RMA (autorizzazione di materiale di ritorno), ottenuto prima della spedizione dalla Solid State Logic.
- Tutte le unità dovrebbero essere spedite alla Solid State Logic in un imballaggio rigido adatto. Se le unità è spedita in altro tipo di imballaggio la Solid State Logic non può essere giudicata responsabile di qualsiasi eventuale danno provocato. In tale caso la Solid State Logic restituirà l'unità in una scatola adatta, e vi sarà addebitato il relativo costo.
- Non includere nel pacco cavo elettrico, il manuale o altri articoli – la Solid State Logic non garantisce la restituzione.

# Specifiche

## Fisiche \*

Profondità	170mm / 6.7 pollici 240mm / 9.4 pollici	<i>solo il case con connettori</i>
Altezza	43,6mm / 1.72 pollici (1 RU)	
Larghezza	165mm / 6.5 pollici	<i>solo il case</i>
Peso	0.746kg / 1.64 libbre	
Assorbimento	< 6 Watts	
Dimensioni confezione	320mm x 220mm x 65mm 12.60" x 8.66" x 2.56"	
Peso confezione	1.4kg / 3 libbre	

\* Tutti i valori sono approssimati

## Ambientali

Temperatura	Operatività: da +5°C a 30°C Non operatività: da -20°C a 50°C Gradiente Max.: 15°C /Ora	
Umidità Relativa	Operatività: da 20 a 80 % Non operatività: da 5 a 90 % Max. wet bulb: 29°C (non-condensing)	
Vibrazioni	Operatività: < 0.2 G (3 - 100Hz) Non operatività, power off: < 0.4 G (3 - 100Hz)	
Shock	Operatività: < 2 G (10mSec. Max.) Non operatività: < 10 G (10mSec. Max.)	
Altitudine (sul livellodel mare)	Operatività: da 0 a 3000m Non operatività: da 0 a 12000m	

## Prestazioni

CPU	Processore a 32bit ARM7 RISC
DSP	4 x 333MHz SHARC® DSP 40bit in virgola mobile
Connessione	IEEE1394/Firewire 400

## Requisiti di Sistema

### Mac

- PowerPC G4/G5 o Intel
- Mac OS X (PPC) Versione 10.4.4 o superiore
- Mac OS X (Intel) Versione 10.4.8 o superiore

### PC

- Pentium IV o equivalente, 1GHz o superiore
- Windows XP SP2 o superiore

- 512Mb RAM
- 1 porta IEEE1394/Firewire 400
- 80Mb di spazio su Hard Disk
- Schermo di colore di VGA (1024 x 768 pixel o più)
- Un' applicazione host compatibile AU, RTAS o VST
- Connessione a Internet (per la registrazione del prodotto e aggiornamenti software)
- Alimentatore universale 100V - 240V ac., 50/60Hz

# Solid State Logic

S O U N D | | V I S I O N

Visit SSL at: [www.solid-state-logic.com](http://www.solid-state-logic.com)

© Solid State Logic

All Rights reserved under International and Pan-American Copyright Conventions

Duende, Duende Classic & Duende Mini are trademarks of Solid State Logic

All other product names and trademarks are the property of their respective owners and are hereby acknowledged

No part of this publication may be reproduced in any form or by any means, whether mechanical or electronic, without the written permission of Solid State Logic, Oxford, OX5 1RU, England

As research and development is a continual process, Solid State Logic reserves the right to change the features and specifications described herein without notice or obligation.

Solid State Logic cannot be held responsible for any loss or damage arising directly or indirectly from any error or omission in this manual.

E&OE